

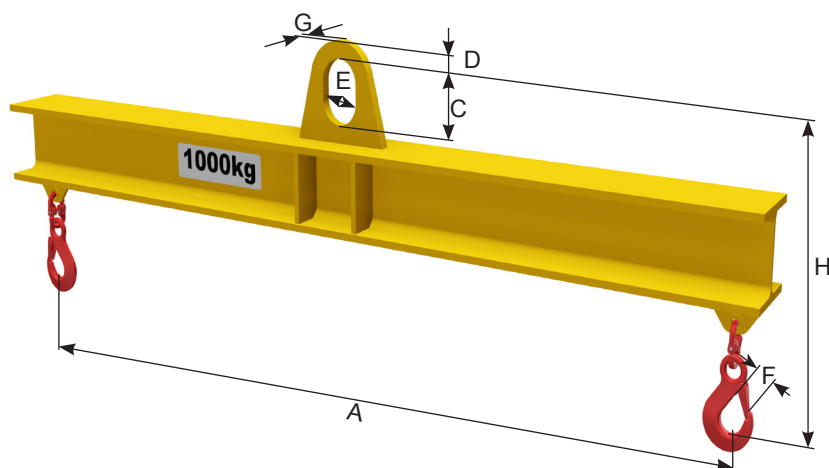









## TIGRIP® Einfachtraverse TTS-E

Tragfähigkeit 1 - 10 t

### Verarbeitung und Ausstattung

- Für den Transport von symmetrischen Lasten
- Aufnahmelasche für Einfachhaken nach DIN 15401
- Ösenhaken mit geschmiedeter Sicherungsfalle



Aufhängevarianten		Lastaufnahmevarianten	
Ösenaufhängung		Ösenhaken mit geschmiedeter Sicherungsfalle	
Kettenaufhängung		Wirbelhaken	
Innenliegende Bolzenaufhängung		Anschweißhaken stirnseitig (Kuhhorn mit Sicherung)	
Doppel-Ösenaufhängung für Zweikranbetrieb		Anschweißhaken (Kuhörner mit Sicherung)	
Bügelauflaufhängung		Aufnahmeösen für fix montierte Anschlagmittel	
		Mittelhaken	

Typ	Traglast t	Arbeitslänge A mm
TTS-E		

Anmerkungen