

TIGRIP® H-Traverse TTS-HE nach EN 13155 / EG Richtlinie Maschinen 2006/42/EG Tragfähigkeit bis 10 t

Verarbeitung und Ausstattung

- Für den Transport von symmetrischen Lasten
- Aufnahmelasche für Einfachhaken nach DIN 15401
- Ösenhaken mit geschmiedeter Sicherungsfalle









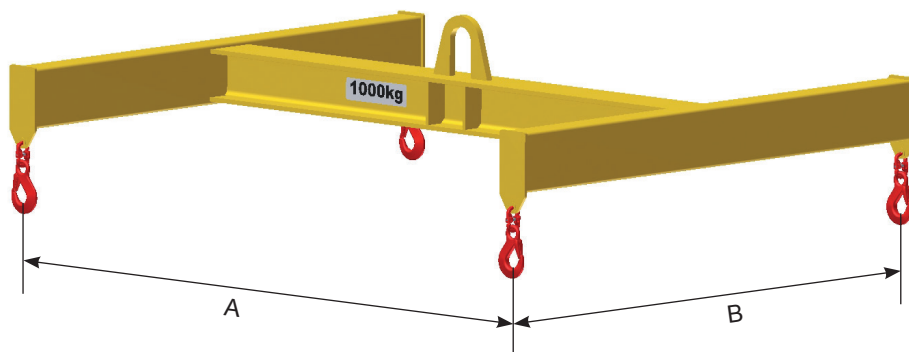

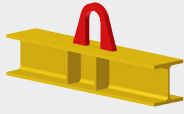
Optional:

- Außermittige Aufhängung für asymmetrische Lasten

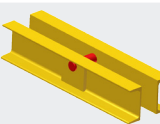
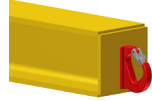
Lieferung inkl.

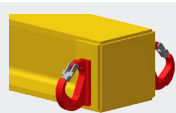
- Betriebsanleitung
- CE-Konformitätserklärung
- Prüfbescheinigung

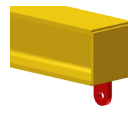

Aufhängevarianten		Lastaufnahmevarianten	
Ösenaufhängung		Ösenhaken mit geschmiedeter Sicherungsfalle	
Kettenaufhängung		Wirbelhaken	
Innenliegende Bolzenaufhängung		Anschweißhaken stirnseitig (Kuhhorn mit Sicherung)	
Doppel-Ösenaufhängung für Zweikranbetrieb		Anschweißhaken (Kuhörner mit Sicherung)	
Bügelauflaufhängung		Aufnahmeösen für fix montierte Anschlagmittel	
		Mittelhaken	

Typ	Traglast t	Arbeitslänge A mm	Arbeitsbreite B mm
TTS-HE			

Anmerkungen